



**4 YÖNE ÜFLEMELİ
KONPAKT KASET TİPİ
SLZ-M SERİSİ**





SLZ-M SERİSİ

Mitsubishi Electric 4 yöne üflemeli kompakt kaset tipi SLZ-M serisi klimalar, hava akışını her yöne eşit şekilde paylaştırarak konfor ve verimi en üst seviyede tutar. Hafif ve kompakt tasarımı, kolay uygulama imkanı sağlarken, kusursuz düz çizgileri ve panel yapısı ile genel iç mimari tavan uygulamalarına ideal bir çözüm sunar.

4 Yöne Üflemeli
Kompakt Kaset Tipi İç Ünite
SLZ-M15/25/35/50/60FA2

R32



R32 Soğutucu Akışkanlı Çevreci Teknolojiler

Günümüzde yaygın olarak kullanılan soğutucu akışkan R410A'ya göre yaklaşık üçte bir oranında daha düşük küresel ısıtma potansiyeline sahip R32 soğutucu akışkan kullanılan SLZ-M serisi split klimalarda, Mitsubishi Electric'in gelişmiş teknolojileri ve tasarımı sayesinde daha az miktarda akışkan kullanılmaktadır. Bu yenilikler sayesinde ve farklılaşan çevreci teknolojisiyle Mitsubishi Electric, sadece bugünü değil yarını da düşünmektedir.



**Geleceği
Şekillendiren
Teknoloji**



Sezonsal Enerji Verimlilik Kriterlerine Uyumlu Mitsubishi Electric Klimalar ile Yüksek Enerji Verimliliği!



SLZ-M serisi cihazlar, üstün tasarım ve üretim teknolojileri kullanılarak dizayn edilmiştir. u sayede serideki tüm modeller sezonsal verimlilikte yüksek enerji verimliliğine ulaşmış olup, soğutmada A++, ısıtmada ise A+ enerji sınıfında yer almaktadır.



Sezonsal Enerji Verimliliği Sınıfları Karşılaştırma Tablosu

SEER (Sezonsal Soğutma Verimliliği)

SCOP (Sezonsal Isıtma Verimliliği)

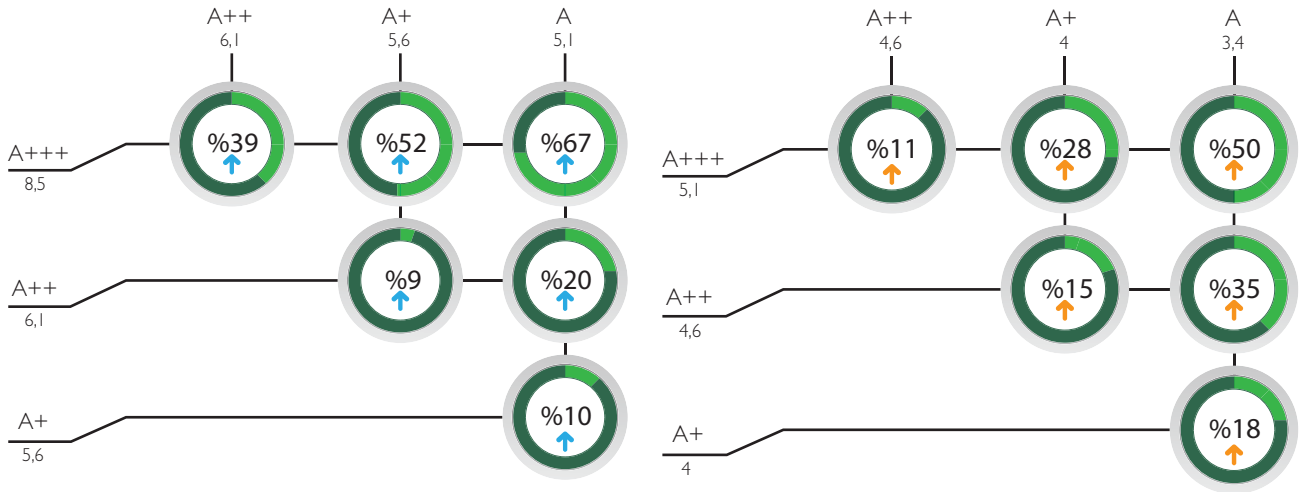

Bu tablo 1 Ocak 2014 itibariyle Türkiye'de yürürlüğe giren enerji sınıfları "Sezonsal Verimlilik" kriterleri baz alınarak oluşturulmuştur.

SEER (Soğutma)

SCOP (Isıtma)

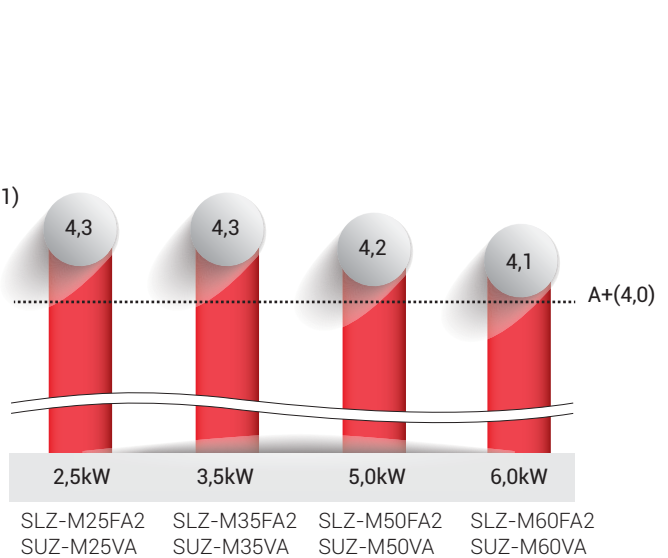
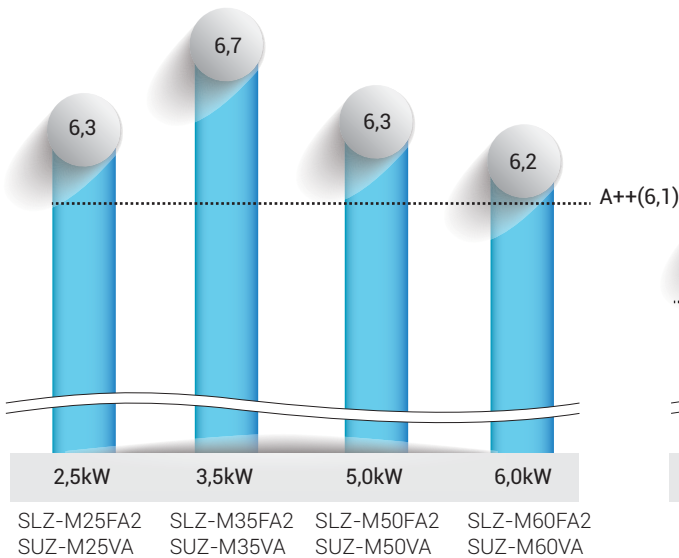

SLZ-M25FA2 SUZ-M25VA SLZ-M35FA2 SUZ-M35VA SLZ-M50FA2 SUZ-M50VA SLZ-M60FA2 SUZ-M60VA

SLZ-M25FA2 SUZ-M25VA SLZ-M35FA2 SUZ-M35VA SLZ-M50FA2 SUZ-M50VA SLZ-M60FA2 SUZ-M60VA



Geniş Ürün Gamı

Geniş kapasite seçeneklerine sahip SLZ-M serisine, sadece multi split sistemlere bağlanabilen yeni 1,5 kW'lık cihaz modeli eklenerek, düşük kapasite ihtiyacı olan mahallere daha konforlu ve verimli çözümler sağlanabilmektedir.

Kapasite	15	25	35	50	60
SLZ-KF		✓	✓	✓	✓
SLZ-M	✓	✓	✓	✓	✓

Kusursuz Kompakt Tasarım

Keskinleştirilmiş düz çizgileriyle ve kusursuz kare tasarımıyla, özellikle mağaza ve ofislerde bulunan karolaj tavan yapısına (600 mm X 600 mm) mükemmel uyum sağlar. Bu sayede hem kolay montaj imkanı sunar hem de tavana şık bir görünüm katar.

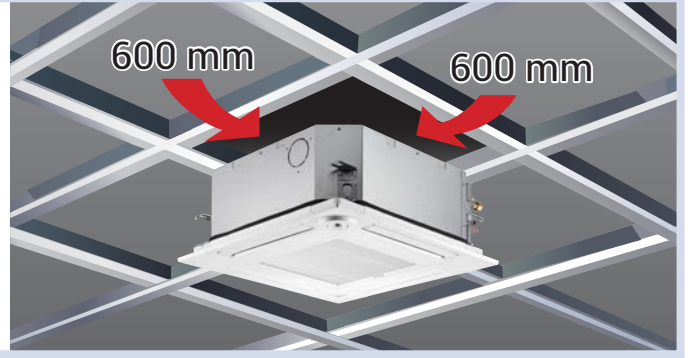

İnce Gövde Yapısı

Rakipleri arasında ince gövde yapısıyla öne çıkan SLZ-M serisi kaset tipi iç üniteler sadece 245 mm'lik cihaz yüksekliğine sahiptir. Bu sayede ünite, minimum tavan boşluğuna ihtiyaç duyarak, hem montaj esnekliği sağlanır hem de asma tavan yüksekliği azaltılabilir. Dolayısıyla ortama ferah bir görünüm kazandırır.

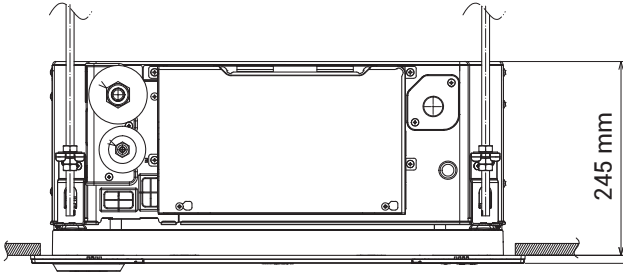

Sessizlik

Mitsubishi Electric tarafından geliştirilip patenti alınan, 3D Turbo Fan ve iki kademeli bıçak yapısı sayesinde üfleme sesi, hava debisinden ödün verilmeden büyük oranda azaltılmıştır.



Yatay Hava Atışı

Tavana paralel hava akış kontrolü ile hava, tavan mesafesine yakın bir seviyede ilerlerken hızı azaltılıp insan seviyesine daha düşük hızlarda indirilerek üşüme hissi gibi konforsuzlukların önüne geçilmiştir. Özellikle ofis ve restoran gibi insan faktörünün fazla olduğu mahallerde ekstra konfor sağlar.

[Hava akışı dağılımı]*
SLZ-M60FA2
Akış açısı, 20°C'de soğutma (tavan yüksekliği 2,7 m)

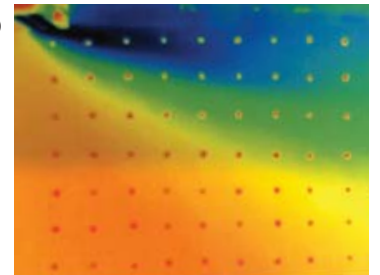
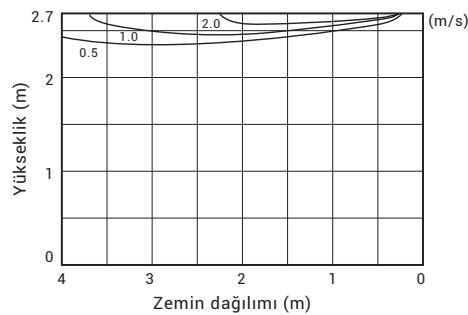

*Kanat açısı: Yatay



3D i-see Sensor

Mitsubishi Electric'in 4 yöne üflemlili kompakt kaset tipi SLZ-M serisi klimaları, 3D i-see sensör yapay zeka teknolojisi sayesinde yüksek verimlilik ve konforu aynı anda ve en üst seviyede sağladığı performansını kullanıcıya sunuyor. Her biri 232 adım tarayabilen 8 adet sensörden oluşan sistem, 8 X 232 = 1,856 nokta ölçümü yaparak 12 metrelik daire içindeki zemin mesafesini ve tavan ile zemin seviyesi arasındaki sıcaklık farklarını ölçüp, cihazın homojen bir sıcaklık dağılımı yapmasına yardımcı olur.

Ortamdaki kişi sayısını belirleyebilen 3D i-see sensör, bu sayede özellikle kişi sirkülasyonunun fazla olduğu mahallerde otomatik enerji tasarrufu modlarıyla tüketimi önemli ölçüde düşürür.

Kişi sayısının artmasına bağlı kapasite ihtiyacına da hızlı bir şekilde cevap verilebilmesine olanak tanır. Vücut sıcaklığına bağlı yapay zeka algoritması ile kişilerin mekan içinde zaman geçirdikleri yerleri algılayıp odak noktası olarak alır. Böylelikle ısıtma-soğutma konforunun artırılmasını sağlarken enerji tüketimini azaltır.

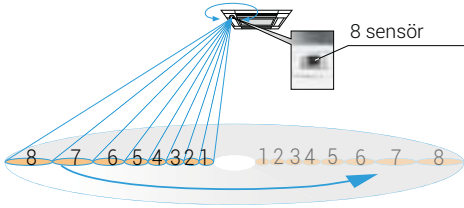
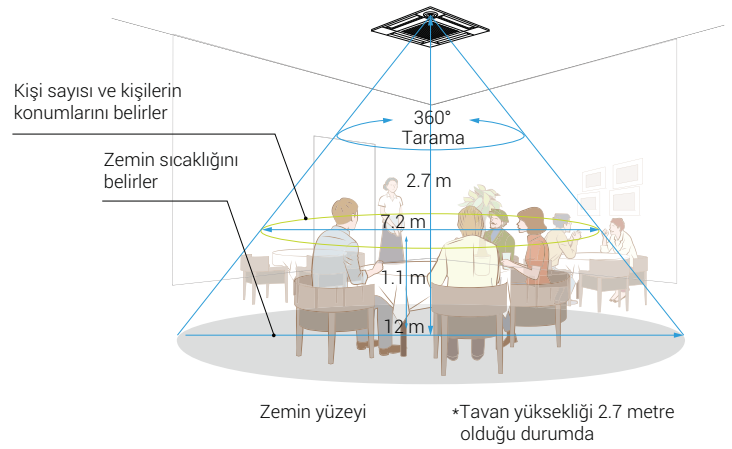
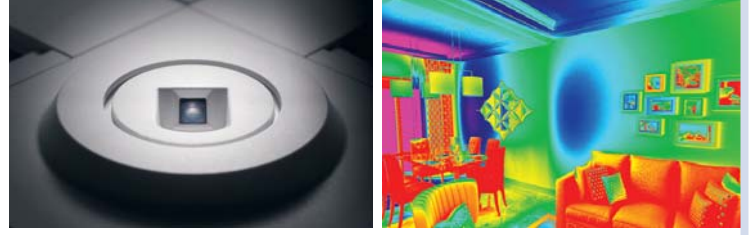

Kişi sayısını belirler

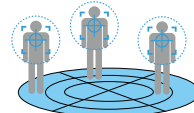

Ortamdaki kişilerin konumlarını belirler

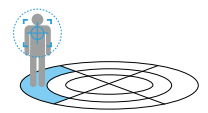

İleri Teknoloji Sensörü ile Adeta İşletmenize Ait Bir Personel

Mitsubishi Electric 3D i-see sensör adeta işletmenizin klima kontrol sorumlusu gibi, daha yüksek konfor ve enerji tasarrufu sağlamak adına sizin için çalışır. Yoğun tempoda, bir set sıcaklığına ayarlanıp bırakılan ve akşam kapatılan klimalar, kimi zaman ihtiyaçtan fazla kimi zaman da ihtiyacı karşılayamayacak şekilde yetersiz çalışırlar. Mitsubishi Electric Yapay Zeka teknolojisi kesintisiz olarak bu optimizasyon görevini yerine getirir.



Ortamdaki Kişi Sayısını Belirleme

Ortam Doluluk Oranına Göre Enerji Tasarrufu Modu

Ortamdaki bulunan kişi sayısı daha önce belirlenen doluluk oranının %30'una düştüğünde, cihazın set sıcaklığı 1 °C yukarı veya aşağı çekilerek enerji tasarrufu sağlanır. %100 doluluk oranı son 50 saat içindeki en yüksek doluluk oranı olup, 3D i-see sensör doluluk oranını her 3 dakikada bir kontrol eder.

Ortamdaki İnsan Olmayınca Enerji Tasarrufu Modu

Ortamdaki, 60 dakikadan fazla kimse bulunmaz ise set sıcaklığı otomatik olarak 2 °C yukarı/aşağı çekilerek enerji tasarrufu sağlanır.

Ortamdaki Uzun Süreli İnsan Olmaması Durumunda Otomatik Kapatma Modu

3D i-see sensör tarafından, 60 ile 180 dakika arasında, 10 dakikalık aralıklarla ortam kontrol edilir. Bu süre zarfında ortamda kimsenin bulunmadığı algılanırsa cihaz otomatik olarak kapatılarak gereksiz enerji tüketiminin önüne geçilir.

Ortam doluluk oranına göre enerji tasarrufu modu

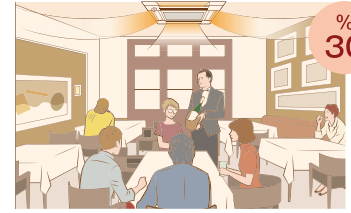
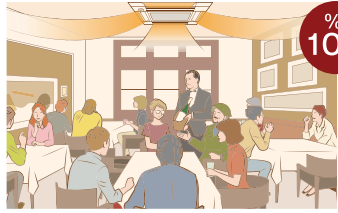

1 °C enerji tasarrufu

Ortamdaki insan olmayınca enerji tasarrufu modu

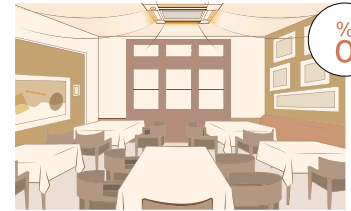
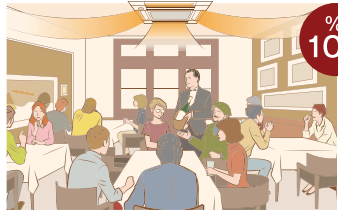

2 °C enerji tasarrufu

Ortamdaki uzun süreli insan olmaması durumunda

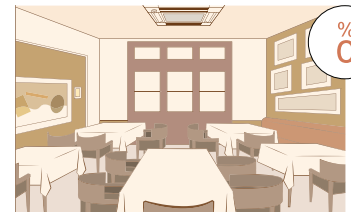
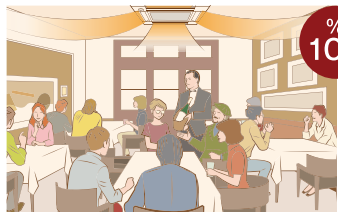

Otomatik kapanma

*Her iki ayar için de PAR-41MAA kablolu kumanda kullanımı gereklidir.

Ortamdaki Kişilerin Konumlarını Belirleme

Doğrudan ya da Dolaylı Hava Üfleme Ayarı

3D i-see sensör teknolojisi ortamdaki kişilerin vücut sıcaklığını algılayıp, fan hızını ve hava yönlendirme şeklini otomatik olarak belirlemektedir. Bazı insanlar, klimadan üflenen havanın rüzgar etkisini hissetmek istemezken, bazıları ise sıcak ya da soğuk havanın etkisini üzerlerinde hissetmek ister. 3D i-see sensör ile kanatlardan çıkan havanın kontrolü (Kanat açılarının ayarları) otomatik olarak yapılabilmektedir.

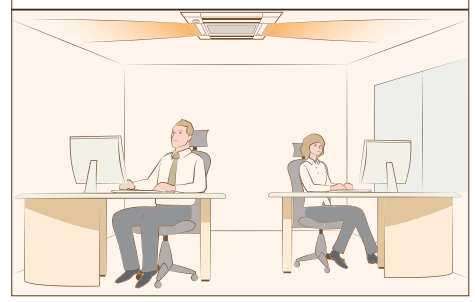

*Her ayarlama için PAR-41MAA veya PAR-SL101A-E model kumanda kullanımı gereklidir.

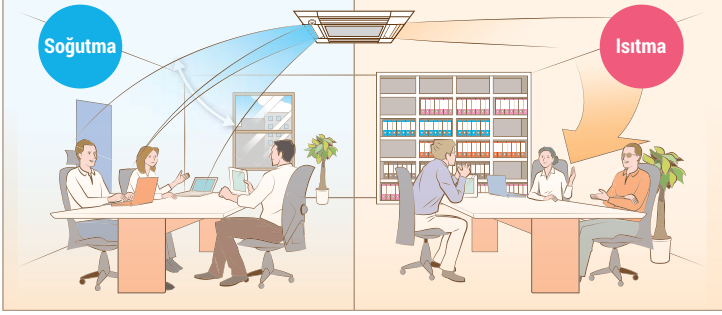

* Her iki ayar için de PAR-41MAA kablolu kumanda kullanımı gereklidir.

Mevsimsel Hava Yönlendirme

3D i-see sensör, soğutma veya ısıtma modunda set sıcaklığına ulaştığında da konfor şartlarını korurken verimliliği de en yüksek noktada tutmayı hedeflemektedir. Soğutmada set sıcaklığına ulaştığında cihazı otomatik olarak salınımlı fan moduna geçirecek verimli ve konforlu bir soğutma sağlamaya devam eder. Cihaz ısıtma modunda çalışırken ise, ortamdaki ısınan hava yükselerek tavan seviyesinde atıl olarak durmaktadır. 3D i-see sensör, set sıcaklığına gelindiğinde cihazı ısıtma modundan sirkülasyon moduna geçirecek tavana paralel bir üfleme yapar, yükselen sıcak havayı insan seviyesine indirir. Bu sayede akıllı ısıtma uygulayarak konfor şartlarını verimli bir şekilde sürdürür.



ÖNE ÇIKAN ÖZELLİKLER



Model Adlarının ve Seri Numaralarının Gösterimi*

Akıllı uzaktan kumandaya bağlı iç/dış ünitelerin model adları ve seri numaraları, tek bir basit işlemle otomatik olarak alınabilir ve görüntülenebilir. Özellikle erişimi zor olan seri numaraları, tavan içerisine monte edilmiş cihazların model bilgileri hızlıca öğrenilebilir. Bu, her bir cihazı doğrudan kontrol etme ihtiyacını ortadan kaldırır ve bir anormallik durumunda daha hızlı çözüm için yardımcı olur.

*Bu fonksiyonun kullanılabilirliği, iç ünite, dış ünite ve uzaktan kumanda modellerine bağlıdır.

Model adı ekranı (Örnek)

Collect model names and S/N	
0	OU PUZ-ZM200YKA2
IU1	PLA-ZM50EA2
IU2	PLA-ZM50EA2
IU3	PLA-ZM50EA2
IU4	PLA-ZM50EA2
Collect data: ✓	
-Address +	S/N

Seri numarası ekranı (Örnek)

Collect model names and S/N	
0	OU 1ZU00001
IU1	1ZA00001
IU2	1ZA00002
IU3	1ZA00003
IU4	1ZA00004
Collect data: ✓	
-Address +	Model

Ön Hata Geçmişi*

Hata geçmişine ek olarak, arıza meydana gelmeden önceki anormalliklerin geçmişi de görüntülenebilir. Bu özellik, inceleme ve bakım sırasında ünite durum kontrolünü sağlar.

*Bu fonksiyonun kullanılabilirliği, iç ünite, dış ünite ve uzaktan kumanda modellerine bağlıdır.

Hata geçmişi (Örnek)

Error history 1/4		
Error	Unt#	dd/mm/yy
E0	0-1	21/10/20 PM12:34
E0	0-1	20/12/20 AM 1:23
E0	0-1	20/11/20 PM10:55
E0	0-1	20/10/20 PM12:01
Error history menu: ↻		
▼ Page ▲	Delete	

Ön hata geçmişi (Örnek)

Preliminary error hist. 1/8		
Error	Unt#	dd/mm/yy
E0	0-1	21/10/20 PM12:34
E0	0-1	20/12/20 AM 1:23
E0	0-1	20/11/20 PM10:55
E0	0-1	20/10/20 PM12:01
Error history menu: ↻		
▼ Page ▲	Delete	

Güç Tüketimi Görüntüleme*

Her bir klima sisteminin kullandığı enerji tüketim miktarını ölçmek ve görüntülemek mümkün olup bu sayede cihazların hangi zaman aralığında daha verimli çalıştığı bilgisi edinilebilir.

*Bu fonksiyonun kullanılabilirliği, iç ünite, dış ünite ve uzaktan kumanda modellerine bağlıdır.

<Veri Toplama Periyodu>

- Bir önceki aya ait veriler 30'ar dakikalık periyotlarla,
- Son 14 aya ait veriler aylık ya da günlük olarak görüntülenebilir.

Enerji tüketim değerleri, işletme koşullarına göre tahmini güç tüketim değerleri üzerinden hesaplanmıştır. Gerçek güç tüketimi değerlerinden farklı olabilir. Güçleri doğrudan dış ünite tarafından sağlanmayan opsiyonel parçaların enerji tüketimleri, güç tüketim verilerine dahil edilmemektedir.

Her 30 dakikada bir (Örnek)

Energy data		
2019- 1- 1	1234.5kWh	1/6
0:30	123.4kWh	2:30 123.4kWh
1:00	123.4kWh	3:00 123.4kWh
1:30	123.4kWh	3:30 123.4kWh
2:00	123.4kWh	4:00 123.4kWh
Return: ↻		
- Date +	▼ Page ▲	

Günlük (Örnek)

Energy data		
2019- 1	123456.7kWh	1/4
31	1234.5kWh	27 1234.5kWh
30	1234.5kWh	26 1234.5kWh
29	1234.5kWh	25 1234.5kWh
28	1234.5kWh	24 1234.5kWh
Return: ↻		
▼ Page ▲		

Aylık (Örnek)

Energy data		
▶2019- 1	123456.7kWh	1/3
2018- 12	123456.7kWh	
2018- 11	123456.7kWh	
2018- 10	123456.7kWh	
2018- 9	123456.7kWh	
View daily data: ✓		
▼ Cursor ▲		

Geliştirilmiş Konfor için IoT

Günümüzde kullanılan tüm elektronik cihazlarda gerek zaman gerekse enerji tüketimi bakımından daha çok tasarruf sağlamak için bulut tabanlı uzaktan erişime ihtiyaç duyulmuştur. Mitsubishi Electric Mr. Slim cihazlarında opsiyonel olarak sunulan Wi-Fi özelliği, MELCloud uygulaması ile uzaktan pratik ve fonksiyonel kullanım sağlamaktadır. Bu sayede kullanıcı, internete bağlanabildiği herhangi bir yerden klimasına erişim sağlayarak kontrol edebilir. Klimalarda soğutma etkisi çabuk gözlenmekle birlikte özellikle mekana ulaşmadan ve ortam sıcaklığı çok düşmeden ısıtmanın gerçekleştirilmesi, hem konforu artırırken hem de belirgin enerji tasarrufu sağlamaktadır.



MELCloud Sistem Yapılandırması

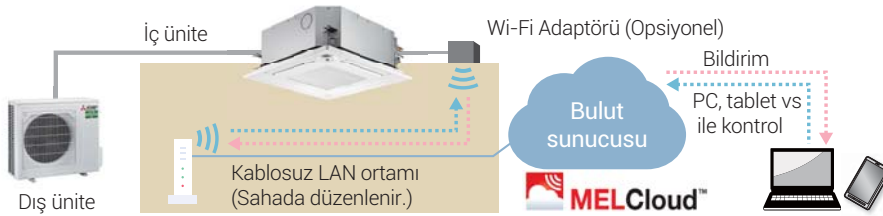

Wi-Fi Adaptörü (Opsiyonel) Kurulumu

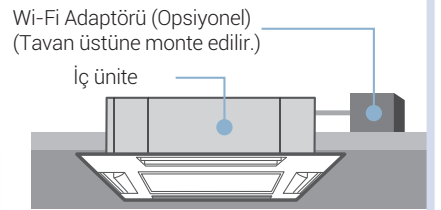

Yerinde Kurulum ve Konfigürasyon

Yeni MAC-5871F-E kablosuz LAN adaptörünün iç ünite PCB'sine bağlantısı sağlanarak, kolayca kurulum gerçekleştirilebilir. Sadece adaptör üzerinden değil, kablolu kumanda (PAR-41MAA) veya kablosuz kumanda (PAR-SL101A-E) ile de yönlendirici (Router) ve sunucu bağlantı ayarları hızlıca yapılabilmektedir.

Compo (Çoklu) Bağlantı İmkani

Büyük ölçekli olması ya da mimari dizaynı nedeniyle tek bir iç ünite tarafından her bir noktasına, şartlandırılan havanın ulaştırılmasının zor olduğu mahallerde, 2 ya da daha fazla iç ünite ile soğutma ya da ısıtma yapılması gereklidir. Power Inverter serisi dış ünitelere 2, 3 ya da 4 iç ünite aynı anda bağlanarak bu tür mahallerdeki homojen hava dağılımı ve konfor şartları en iyi şekilde sağlanabilir. Bu sistemde tüm iç üniteler aynı çalışma modunda ve eş zamanlı olarak çalıştırılmaktadır.

Eş Zamanlı Çoklu Sistem

Bir kattaki 2 iç ünitenin eş zamanlı çalışmasını olanak verir

Büyük bir ortamda dahi optimum sıcaklık dağılımı elde eder



Tekli Sistem

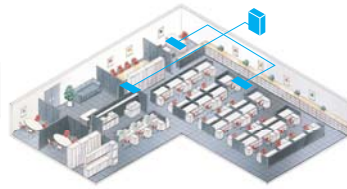
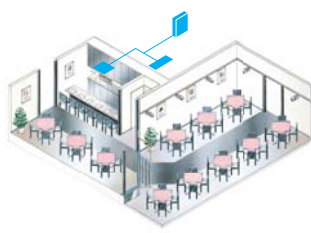

Büyük ölçekli bir alanı veya aynı kattaki ayırık uygulamaları karşılar



İç Ünite Kombinasyonu	Dış Ünite Kapasitesi														
	Tek iç ünite							2 iç ünite			3 iç ünite			4 iç ünite	
	35	50	60	71	100	125	140	71	100	125	100	125	140	125	140
Power Inverter (PUZ-ZM)	35x1	50x1	60x1	-	-	-	-	35x2	50x2	60x2	35x3	50x3	50x3	35x4	35x4
Dağıtıcı boru	-	-	-	-	-	-	-	MSDD-50TR2-E			MSDT-111R3-E			MSDF-1111R2-E	



Multi Split ve Mini VRF Sistem Bağlantıları

SLZ-M serisi kompakt kaset tipi cihazların konut, ofis gibi çoklu mahallerde, iki veya daha fazla diğer RAC iç üniteleri ile birlikte veya kendi modelleri arasında multi sistem uygulaması yapılabilmektedir. R32 soğutucu akışkanlı multi sistem dış ünitesine ve R410A soğutucu akışkanlı mini VRF dış ünitesine bağlanabilmekte olup, kapasite bazında model eşleştirme tablosu referans alınmalıdır.

MULTI DIŞ ÜNİTE MODELLERİ*(R32)	İÇ ÜNİTE MODEL			
	SLZ-M15FA2	SLZ-M25FA2	SLZ-M35FA2	SLZ-M50FA2
MXZ-2F33VF3	•	•		
MXZ-2F42VF3	•	•	•	
MXZ-2F53VF(H)3	•	•	•	
MXZ-2F53VFHZ	•	•	•	
MXZ-3F54VF3	•	•	•	•
MXZ-3F68VF2	•	•	•	•
MXZ-4F72VF3	•	•	•	•
MXZ-4F80VF	•	•	•	•
MXZ-4F83VF	•	•	•	•
MXZ-4F83VFHZ	•	•	•	•
MXZ-5F102VF	•	•	•	•
MXZ-6F122VF	•	•	•	•

(*1) MXZ Dış üniteler tek iç ünite ve tek dış üniteden oluşan birebir sistem uygulaması için uygun değildir. En az iki iç ünite bağlanmalıdır.

İÇ ÜNİTE MODEL	MİNİ VRF DIŞ ÜNİTE MODELLERİ R410A					
	Tek Fanlı Dış Ünite			Çift Fanlı Dış Ünite		
	PUMY-SP112VKM2(-BS)	PUMY-SP125V(Y)KM2(-BS)	PUMY-SP140V(Y)KM2(-BS)	PUMY-P200YKM3(-BS)	PUMY-P250YBM2(-BS)	PUMY-P300YBM2(-BS)
SLZ-M15FA2	•	•	•	•	•	•
SLZ-M25FA2	•	•	•	•	•	•
SLZ-M35FA2	•	•	•	•	•	•
SLZ-M50FA2	•	•	•	•	•	•

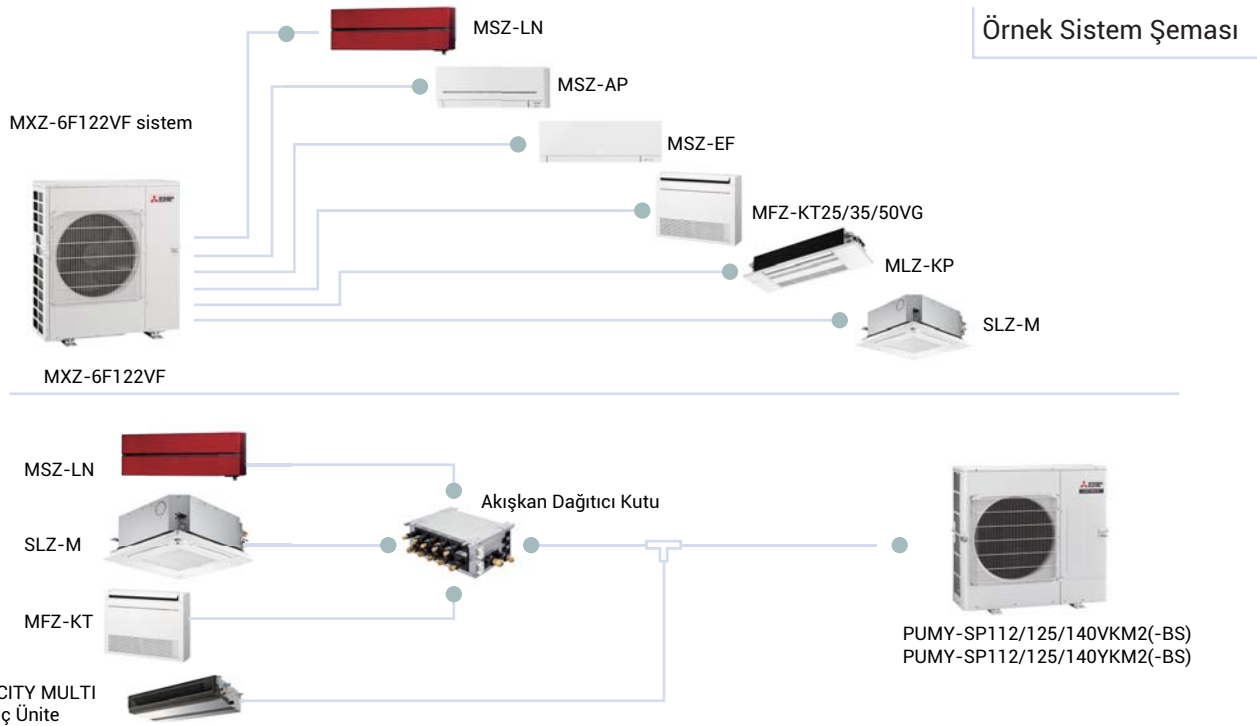

Fonksiyonlar

Paneller Tablosu

Panel	SLP-2FA	SLP-2FAL	SLP-2FAE	SLP-2FALE	SLP-2FALM2	SLP-2FALME2
Sinyal Alıcı		✓		✓	✓	✓
3D i-see sensör			✓	✓		✓
Kablosuz Kumanda					✓	✓

Bağlanabilir Kumandalar



R32



SLZ-M/15/25/35/50/80FA2



**GOOD DESIGN
AWARD 2015**

PAR-41MAA	PAR-CT01MAA	PAC-YT52CRA	PAR-SL101A-E
			
Opsiyonel	Opsiyonel	Opsiyonel	Opsiyonel*

*SLP-2FALM2/SLP-2FALME2 panelleri ile standart olarak gelmektedir.



TEKNİK ÖZELLİKLER

Model				Inverter Isı Pompası						
İç Ünite				SLZ-M15FA2	SLZ-M25FA2	SLZ-M35FA2	SLZ-M50FA2	SLZ-M60FA2		
Dış Ünite				Multi sistemler için	SUZ-M25VA	SUZ-M35VA	SUZ-M50VA	SUZ-M60VA		
Güç Kaynağı	Besleme			Dış Üniteden						
	(V / Faz / Hz)			230V / Tek / 50Hz						
Soğutma	Kapasite	Nominal	kW	-	2,5	3,5	4,6	5,7		
		Min - Maks	kW	-	1,4 - 3,2	0,7 - 3,9	1,0 - 5,2	1,5 - 6,3		
	Duyulur Isı Faktörü (SHF)			-	0,78	0,72	0,68	0,68		
	Toplam Tüketim	Nominal	kW	-	0,657	1,093	1,352	1,676		
	Tasarım Yüğü	Nominal	kW	-	2,5	3,5	4,6	5,7		
	Yıllık Enerji Tüketimi *2			kWh/yıl	-	139	183	253	321	
	SEER *3			-	6,3	6,7	6,3	6,2		
Isıtma (Ort. Sezon)	Kapasite	Nominal	kW	-	3,2	4,0	5,0	6,4		
		Min-Maks	kW	-	1,3 - 4,2	1,0 - 5,0	1,3 - 5,5	1,6 - 7,3		
	Toplam Tüketim	Nominal	kW	-	0,88	1,07	1,56	2,13		
	Tasarım Yüğü		kW	-	2,2	2,6	3,6	4,6		
	Beyan Edilen Kapasite	Referans Tasarım Sıc.	kW	-	2,0 (-10 °C)	2,3 (-10 °C)	3,2 (-10 °C)	4,1 (-10 °C)		
		Bivalent Sıcaklıkta	kW	-	2,0 (-7 °C)	2,3 (-7 °C)	3,2 (-7 °C)	4,1 (-7 °C)		
		Çalışma Sınırı Sıc.	kW	-	2,0 (-10 °C)	2,3 (-10 °C)	3,2 (-10 °C)	4,1 (-10 °C)		
	Yedek Isıtıcı Kapasitesi			kW	-	0,2	0,3	0,4	0,5	
	Yıllık Enerji Tüketimi *2			kWh/yıl	-	716	845	1192	1560	
	SCOP *3			-	4,3	4,3	4,2	4,1		
Enerji Verimlilik Sınıfı			-	A+	A+	A+	A+			
Çalışma Akımı (Maks)			A	-	7,0	8,7	13,8	15,2		
İç Ünite	Tüketim	Nominal	kW	0,02	0,02	0,02	0,02	0,03		
	Çalışma Akımı (Maks)			A	0,17	0,20	0,24	0,32	0,43	
	Boyutlar <Panel>	Y x G x D	mm	245 - 570 - 570 <10 - 625 - 625>	245 - 570 - 570 <10 - 625 - 625>	245 - 570 - 570 <10 - 625 - 625>	245 - 570 - 570 <10 - 625 - 625>	245 - 570 - 570 <10 - 625 - 625>		
	Ağırlık <Panel>			kg	15 <3>	15 <3>	15 <3>	15 <3>		
	Hava Debisi	Soğutma	m³/dk	6,0 - 6,5 - 7,0	6,5 - 7,5 - 8,5	6,5 - 8,0 - 9,5	7,0 - 9,0 - 11,5	7,5 - 11,5 - 13,0		
		Isıtma	m³/dk	-	-	-	-	-		
	Ses Seviyesi (SPL) (Düş-Orta-Yük-S.Yük) *4	Soğutma	dB(A)	24 - 26 - 28	25 - 28 - 31	25 - 30 - 34	27 - 34 - 39	32 - 40 - 43		
		Isıtma	dB(A)	-	-	-	-	-		
Ses Gücü (PWL)			Soğutma	dB(A)	45	48	51	56	60	
Dış Ünite	Boyutlar			Y x G x D	mm	-	550 - 800 - 285	550 - 800 - 285	714 - 800 - 285	880 - 840 - 330
	Ağırlık			kg	-	30	35	41	54	
	Hava Debisi	Soğutma	m³/dk	-	36,3	34,3	45,8	50,1		
		Isıtma	m³/dk	-	34,6	32,7	43,7	50,1		
	Ses Seviyesi (SPL)	Soğutma	dB(A)	-	45	48	48	49		
		Isıtma	dB(A)	-	46	48	49	51		
	Ses Gücü (PWL)			Soğutma	dB(A)	-	59	59	64	65
	Çalışma Akımı (Maks)			A	-	6,8	8,5	13,5	14,8	
Sigorta Değeri			A	-	10	10	20	20		
Boru Bağlantısı	Çap	Likit / Gaz	mm	-	6,35 / 9,52	6,35 / 9,52	6,35 / 12,7	6,35 / 15,88		
	Maks. Uzunluk	Dış Ünite - İç Ünite	m	-	20	20	30	30		
	Maks. Yükseklik	Dış Ünite - İç Ünite	m	-	12	12	30	30		
Çalışma Aralıkları (Dış Ünite)		Soğutma	°C	-	-10 ~ +46	-10 ~ +46	-15 ~ +46	-15 ~ +46		
		Isıtma	°C	-	-10 ~ +24	-10 ~ +24	-10 ~ +24	-10 ~ +24		
Soğutucu Akışkan	Tip / KIP (Küresel Isınma Pot.)			R32 *1 / 675						
	Fabrika Şarjı			kg	0,65	0,90	1,20	1,25		
	t-CO ₂ Eşdeğeri				0,44	0,61	0,81	0,84		

*1 Soğutucu akışkan kaçaklarının küresel ısınmaya etkisi vardır. Atmosfere soğutucu akışkan kaçağı olması durumunda, düşük Küresel Isınma Potansiyeline (KIP) sahip soğutucu akışkanlar, yüksek küresel ısınma potansiyeline sahip soğutucu akışkanlarına göre daha az etkiye sahiptir. Bu cihazlarda, R32 soğutucu akışkan kullanılmaktadır. R32 soğutucu akışkanın KIP değeri 550'dir. Bu, 1kg soğutucu akışkanın atmosfere kaçırılması sonucunda (100 yıl içindeki) küresel ısınmaya etkisi 1kg CO₂ (100 yıl içindeki) küresel ısınmaya etkisine göre 550 katı olacak demektir. Dolayısı ile hiçbir zaman soğutucu akışkan çevrimine kendiniz müdahale etmeyiniz. Cihazın demontajında size en yakın servis istasyonlarından yardım isteyiniz. IPCC 4 Değerlendirme Raporu'nda R32 KIP değeri 675 olarak bildirilmiştir.

*2 Standart test sonuçlarına göre enerji tüketimidir. Gerçek enerji tüketimi ürünün kullanım koşullarına ve bölgesine göre farklılık gösterebilmektedir.

*3 SEER, SCOP ve ilgili diğer açıklamalar için 1 Ocak 2014'te yürürlüğe giren "Klimaların Enerji Etiketlemesine Dair Tebliğ" temel alınmaktadır.

*4 Düş-Orta-Yük-S.Yük: Düşük, Orta, Yüksek, Süper Yüksek.

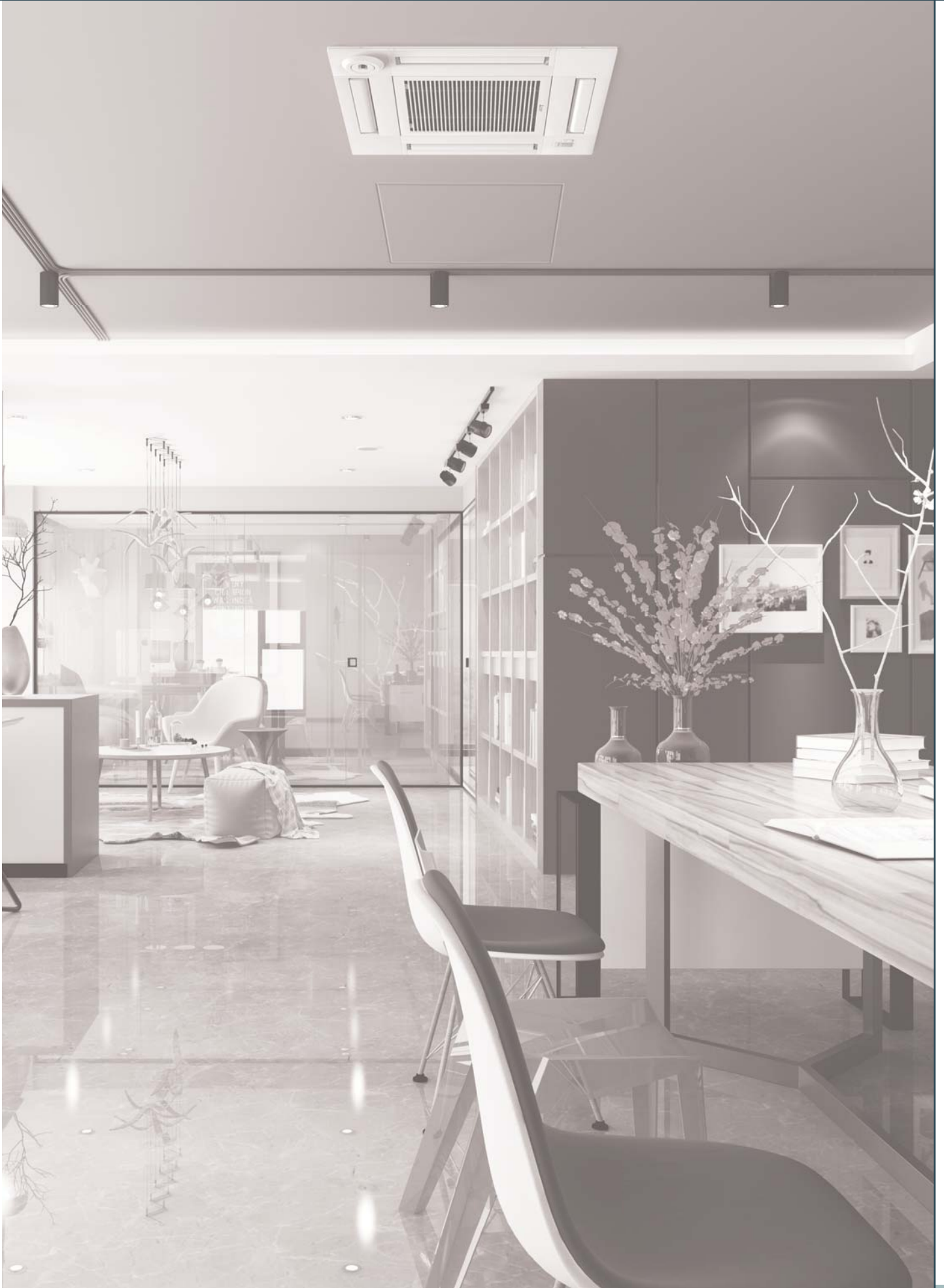

Mükemmel Müşteri Deneyimi

Mitsubishi Electric Klima Sistemleri olarak müşterilerimize, karşılıksız bir değer yaratmak ve sektörde daha önce karşılaşmadıkları deneyimler yaşatmak için sürekli çalışıyoruz. Hedefimiz, ürün ve hizmetlerimizin değerini artırmak ve müşterilerimize keşiften montaja mükemmel hizmet sunmaktır.

Keşfetteam

Klima seçiminde doğru kapasite belirlenememesi sonucunda düşük performans ve yüksek faturalarla karşılaşabiliyoruz. Yüksek performans ve düşük tüketim sağlanması için mekanın soğutma, ısıtma ihtiyacına ve bulunduğu bölgenin iklim şartlarına uygun, enerji verimliliği yüksek ve düşük ses seviyesine sahip özellikteki klimaların tercih edilmesi gerekmektedir.

Bu amaçla geliştirdiğimiz Keşfetteam, doğru kapasitedeki size en uygun klimayı seçmeniz için yol gösterir...

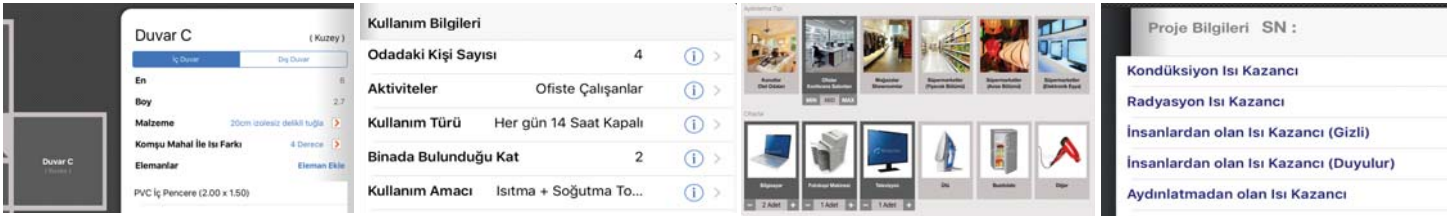

The screenshot displays the Keşfetteam application interface. On the left, there's a sidebar with 'Duvar C' selected. The main area shows 'Kullanım Bilgileri' (Usage Information) with fields for 'Odadaki Kişi Sayısı' (4), 'Aktiviteler' (Ofiste Çalışanlar), 'Kullanım Türü' (Her gün 14 Saat Kapalı), 'Binada Bulunduğu Kat' (2), and 'Kullanım Amacı' (Isıtma + Soğutma To...). To the right, there's a 'Proje Bilgileri' (Project Information) section with 'SN :'. Below this, there's a list of heat sources: 'Kondüksiyon Isı Kazancı', 'Radyasyon Isı Kazancı', 'İnsanlardan olan Isı Kazancı (Gizli)', 'İnsanlardan olan Isı Kazancı (Duyulur)', and 'Aydınlatmadan olan Isı Kazancı'.

Isıl yük hesabı yapan Keşfetteam uygulamamız ile mekanınız için en doğru klimayı seçmenize olanak sunuyoruz.



Termal görüntüleme ile yalıtım sorunlarını ve ısı kaçak noktalarını tespit ediyoruz.



AR (Artırılmış Gerçeklik) uygulaması ile seçtiğiniz klimanın mekanınızda nasıl görüneceğini deneyimletiyoruz.

Böylece doğru seçilmiş klimanızla konfor standartlarınız yükselip yaşam kaliteniz artarken, yüksek enerji tasarrufu da sağlamış olursunuz.



Profesyonel Montaj Hizmeti

Seçilen klimanın montajı, eğitilmiş, deneyimli ve uzman kadroya sahip profesyonel ekiplerimiz tarafından yapılmaktadır. Kalite standartlarımız gereği düzenli olarak eğitime tabi tutulan ekiplerimiz, montaj hizmetini teknik standartlara uygun olarak, doğru bir şekilde gerçekleştirmektedir. Ürünlerinin teknolojisi, güvenilirliği ve kalitesinin yanında satış sonrası hizmetlerini de her geçen gün geliştiren Mitsubishi Electric onarım ve devreye alma hizmetlerini bilgisayar destekli olarak da verebilmektedir.

Yaptığımız işe müşterimizin gözü ile bakıyor ve daha iyisine ulaşmak için hizmet kalitemizi sürekli geliştiriyoruz.

Ürünlerle ilgili olarak, tüm paydaşlar, her aşamada (Satın alma, montaj, kullanım ve bakım, imha etme vb.), her türlü yasal düzenleme ve standartlara uymak ve Mitsubishi Electric Turkey Elektrik Ürünleri A.Ş. tarafından kendisi ile paylaşılacak olan tüm bilgi ve belgeler (Kullanma kılavuzları, yönetmelikler, talimatlar vb.) uygun davranmakla yükümlüdür. Bu bilgi ve belgelere uygun hareket edilmemesi sebebiyle ortaya çıkabilecek her türlü problem "kullanıcı hatası" olarak değerlendirilir.



Eurovent Sertifikasyon Logosu, ürünlerin bağımsız kontrollerle tabii tutulduğunu ve doğru bir şekilde değerlendirildiğini garanti eder. Bu sembol, projeler, mekanik mühendisler ve son kullanıcılara, kaliteci tarafından pazarlanan ürünlerin doğru bir şekilde sertifikasyonunu garanti eder.

MITSUBISHI ELECTRIC TURKEY ELEKTRİK ÜRÜNLERİ A.Ş.

GENEL MÜDÜRLÜK: Şerifali Mah. Kale Sok. No: 41 34775 Ümraniye/İSTANBUL
Tel: 0(216) 969 25 00 | Faks: 0(216) 661 44 47 | Sicil No: 845 150-0 | Mersis No: 0 62 1047840100014

Çağrı Merkezi: 444 7 500 | klima.mitsubishielectric.com.tr